



THIS OPERATING MANUAL CONTAINS IMPORTANT SAFETY INFORMATION. READ CAREFULLY AND UNDERSTAND ALL INFORMATION BEFORE OPERATING TOOL. SAVE THIS MANUAL FOR FUTURE USE.

OPERATING INSTRUCTIONS AND PARTS BREAKDOWN

MODEL T83003L

3 Ton Aluminum Service Jack

PRIOR TO OPERATION

Air may become trapped in the hydraulic system during transit. To purge air:

1. Open release valve by turning handle counterclockwise.
2. Pump handle rapidly 4 full strokes. This will expel air that may have entered oil passages during transit.
3. Close release valve by rotating handle clockwise and pump handle.
4. If lift arm raised, jack is ready for use. If not, repeat this procedure.

OPERATING INSTRUCTIONS

IMPORTANT: Before attempting to raise a vehicle, check vehicle service manual for recommended lifting surfaces.

1. **To raise load:** Close release valve tightly (by turning handle clockwise) **DO NOT OVERTIGHTEN.** Position jack under load so that saddle will contact load firmly and load is centered so it cannot slip. Operate jack handle until saddle approaches the load. Once again check to see that saddle is correctly positioned. Raise load to desired height. Place jack stands of appropriate capacity under the vehicle. **DO NOT CRAWL UNDER VEHICLE WHILE LIFTING VEHICLE OR PLACING OR REMOVING JACK STANDS!** Place jack stands at vehicle manufacturer's recommended lift areas that provide stable support for the raised vehicle.
2. **To lower load:** Open release valve **VERY SLOWLY** (by turning handle counterclockwise). When release valve is opened, saddle and load will be lowered. Lower the vehicle slowly so as not to shock load the jack stands. Once repairs are completed, raise vehicle enough to remove jack stands. Lower vehicle very slowly.

CAUTION: Keep hands or feet away from the hinge mechanism of the jack.

!WARNING



1. READ, STUDY AND UNDERSTAND ALL WARNINGS AND OPERATING INSTRUCTIONS PRIOR TO USE.
2. DO NOT OVERLOAD THIS JACK BEYOND THE RATED CAPACITY.
3. THIS JACK IS DESIGNED FOR USE ONLY ON HARD LEVEL SURFACES CAPABLE OF SUSTAINING THE LOAD.
4. THIS IS A LIFTING DEVICE ONLY. THE LOAD MUST BE SUPPORTED IMMEDIATELY BY OTHER APPROPRIATE MEANS.
5. DO NOT MOVE OR DOLLY THE VEHICLE WHILE ON THE JACK.
6. LIFT ONLY ON AREAS OF THE VEHICLE AS SPECIFIED BY THE VEHICLE MANUFACTURER.
7. CENTER LOAD ON SADDLE PRIOR TO LIFTING.
8. SOME VEHICLES REQUIRE AN ADAPTER TO PROPERLY ENGAGE THE FRAME FOR LIFTING. USE VEHICLE MANUFACTURERS INSTRUCTIONS ON PROPER LIFTING.
9. NO ALTERATIONS TO THE JACK SHALL BE MADE.
10. FAILURE TO HEED THESE WARNINGS MAY RESULT IN PERSONAL INJURY AND/OR PROPERTY DAMAGE.

!WARNING

FOR YOUR SAFETY AND TO PREVENT INJURY:

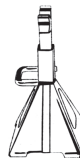

Use Service Jack for lifting purposes **ONLY.**

Always support vehicle with jack stands.

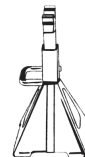

PARTS BREAKDOWN - T83003L

3 Ton Aluminum Service Jack

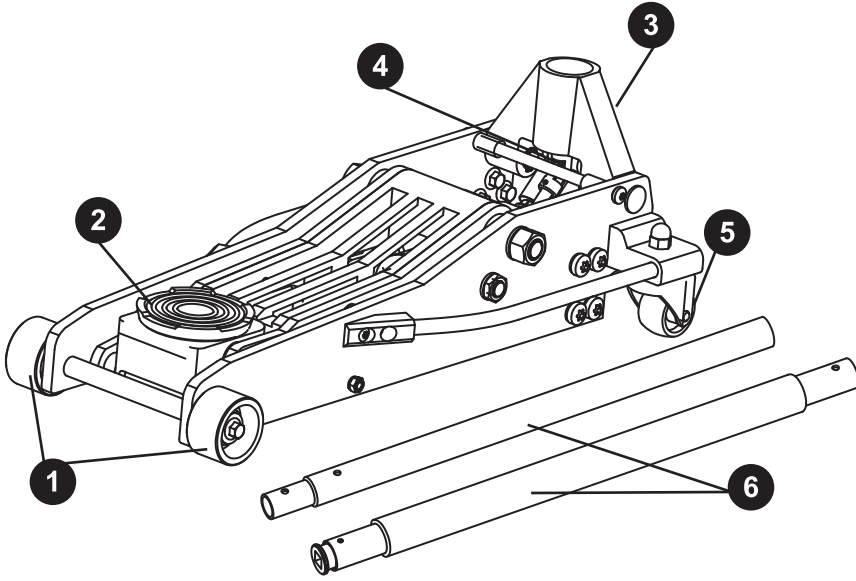

ITEM NO.	DESCRIPTION
1	Front wheel assembly
2	Saddle
3	Socket handle screw
4	Power unit assembly
5	Rear wheel
6	Pump handle

INSPECTION

Visual inspection should be made before each use of the jack, checking for leaking hydraulic fluid and damaged, loose or missing parts. Each jack must be inspected by a manufacturer's repair facility immediately, if subjected to an abnormal load or shock. Any jack which appears to be damaged in any way, found to be badly worn, or operates abnormally **MUST BE REMOVED FROM SERVICE** until necessary repairs are made by a manufacturer's authorized repair facility. It is recommended that an annual inspection of the jack be made by a manufacturer's authorized repair facility and that any defective parts, decals or warning labels be replaced with manufacturer's specified parts.

A list of authorized repair facilities is available from the manufacturer.

LUBRICATION

All moving joints require lubrication often. Using a grease gun, grease the lift arm pivot shaft grease fitting until grease appears at the end of the shaft. Oil all lift arm linkages, front wheels and rear casters.

OWNER/USER RESPONSIBILITY

The owner and/or user must have a thorough understanding of the manufacturer's operating instructions and warnings before using this jack. Personnel involved in the use and operation of equipment shall be careful, competent, trained, and qualified in the safe operation of the equipment and its proper use when servicing motor vehicles and their components. Warning information should be emphasized and understood. If the operator is not fluent in English, the manufacturer's instructions and warning shall be read to and discussed with the operator in the operator's native language by the purchaser/ owner, making sure that the operator comprehends its contents.

Owner and/or user must study and maintain for future reference the manufacturer's instructions. Owner and/or user is responsible for keeping all warning labels and instruction manuals legible and intact. Replacement labels and literature are available from the manufacturer.

MAINTENANCE

IMPORTANT: When adding or replacing oil, always use a quality hydraulic oil. DO NOT use brake fluid, transmission fluid, alcohol, glycerine, detergent motor oil, or dirty oil as improper fluid can cause serious internal damage to jack.

To add oil: With saddle fully lowered and jack on level ground, remove filler plug (see Fig. 1). Oil should be filled to level of oil filler plug hole. If low, add oil as needed.

Maintenance and Inspection: The owner and/or user must maintain and inspect the jack in accordance with the manufacturer's instructions.

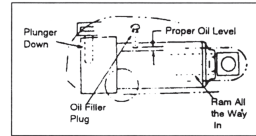

Fig. 1

SPECIFICATIONS

Low Height	3-7/8 inch
High Height	18-7/8 inch

POSSIBLE PROBLEMS AND SOLUTIONS

PROBLEMS					SOLUTIONS
Jack will not lift load	Jack will not hold load or handle rises	Jack will not lift to its full height	Jack will not lower completely	Jack will not lift smoothly or jack feels spongy	
✓					The release valve is not closed. Turn the valve clockwise tightly.
✓		✓			Low on oil. Refill the jack to the correct level of oil.
✓					Pump seals and back-up ring is defective. Clean oil passages, replace seals and renew oil. (Must be serviced by qualified service center)
		✓		✓	The hydraulic system is filled with air. Open the release valve, pump handle rapidly (4) full strokes to purge air, close release valve.
			✓		Return spring is broken or linkages binding. Replace spring if broken. Grease pivot shaft, oil all lift arm linkages.
	✓				Discharge ball is not sealing hydraulic system and oil may be dirty. Manually flush hydraulic system by raising and lowering lift arm by hand. Open the release valve, as required to raise and lower the lift arm. Manually raise and lower lift arm.

WARNING: This product contains chemicals, including lead, known to the state of California to cause cancer, birth defects and other reproductive harm. Wash hands after handling.



CE MANUEL DE FONCTIONNEMENT RENFERME DES RENSEIGNEMENTS IMPORTANTS, RELATIFS À LA SÉCURITÉ. LISEZ ATTENTIVEMENT ET ASSUREZ-VOUS DE COMPRENDRE TOUTS CES RENSEIGNEMENTS, AVANT DE PROCÉDER AU FONCTIONNEMENT DE CET OUTIL. CONSERVEZ CE MANUEL POUR RÉFÉRENCE ÉVENTUELLE.

DIRECTIVES DE FONCTIONNEMENT ET LISTE DE PIÈCES

MODÈLE T83003L

Cric en Aluminium 3 Tonnes

AVANT L'UTILISATION

Il est possible que de l'air ait été emprisonné dans le système hydraulique durant le transport. Pour purger l'air:

1. Ouvrez la valve de relâchement, en tournant le manche dans le sens contraire des aiguilles d'une montre.
2. Pompez le manche rapidement, de 4 mouvements complets. Cette procédure expulsera l'air qui a pu s'infiltrer dans les conduits d'huile durant le transport.
3. Fermez la valve de relâchement, en tournant le manche dans le sens des aiguilles d'une montre et pompez le manche.
4. Si le bras de levage se soulève, le cric est prêt pour l'utilisation. Dans le cas contraire, répétez cette procédure.

DIRECTIVES DE FONCTIONNEMENT

IMPORTANT: Avant de procéder à toute tentative de levage de véhicules, vérifiez le manuel de service du véhicule à soulever, pour connaître les surfaces de levage recommandées.

1. **Pour soulever la charge:** Fermez solidement la valve de relâchement (en tournant le manche dans le sens des aiguilles d'une montre). **NE PAS TROP RESSERRER.** Placez le cric sous la charge, de façon à ce que la selle soit en contact solide avec la charge et que celle-ci soit bien centrée pour éviter qu'elle ne glisse. Faites fonctionner le manche du cric, jusqu'à ce que la selle se rapproche de la charge. À nouveau, assurez-vous que la selle soit placée correctement. Soulevez la charge à la hauteur requise. Installez les chandelles de capacité appropriée, sous le véhicule à soulever. **NE VOUS GLISSEZ PAS SOUS LE VÉHICULE PENDANT LE LEVAGE DU VÉHICULE OU EN PLAÇANT OU EN RETIRANT LES CHANDELLES!** Installez les chandelles aux endroits de levage du véhicule, recommandés par le fabricant, qui procureront le support requis pour le véhicule soulevé.
2. **Pour abaisser la charge:** Ouvrez **TRÈS LENTEMENT** la valve de relâchement (en tournant le manche, dans le sens contraire des aiguilles d'une montre). Lorsque la valve de relâchement est ouverte, la selle et la charge s'abaisseront. Abaissez le véhicule lentement, de façon à ne pas créer un impact trop violent sur les chandelles. Une fois les réparations complétées, soulevez le véhicule suffisamment pour dégager les chandelles. Abaissez le véhicule très lentement.

MISE EN GARDE: Assurez-vous de tenir les mains et les pieds à distance du mécanisme articulé du cric.

⚠ AVERTISSEMENT



1. LIRE ET BIEN COMPRENDRE TOUTS LES AVERTISSEMENTS ET TOUTES LES INSTRUCTIONS AVANT UTILISATION.
2. NE PAS SURCHARGER LE CRIC AU-DELÀ DE LA CAPACITÉ AUTORISÉE.
3. CE CRIC EST CONÇU POUR ÊTRE UTILISÉ SEULEMENT SUR DES SURFACES DURES ET DE NIVEAU.
4. LA CHARGE DOIT ÊTRE SUPPORTÉE IMMÉDIATEMENT PAR D'AUTRES MOYENS APPROPRIÉS.
5. NE PAS DÉPLACER OU FAIRE ROULER LE VÉHICULE QUAND IL SE TROUVE SUR LE CRIC.
6. LEVER SEULEMENT AUX ENDROITS DU VÉHICULE SPÉCIFIÉS PAR LE FABRICANT DU VÉHICULE.
7. NE PROCÉDER À AUCUNE ALTÉRATION DU CRIC.
8. NÉGLIGER DE RESPECTER CES AVERTISSEMENTS POURRAIT ENTRAÎNER L'ENDOMMAGEMENT DU CRIC ET/OU UN ACCIDENT POUVANT PROVOQUER BLESSURE CORPORELLE OU DÉGÂT MATÉRIEL.
9. INSPECTER LE CRIC AVANT UTILISATION.
10. CECI EST UNIQUEMENT UN APPAREIL DE LEVAGE.

⚠ AVERTISSEMENT

POUR VOTRE SÉCURITÉ ET AFIN DE PRÉVENIR LES BLESSURES:

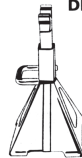

Utilisez le cric utilitaire pour des fonctions de levage SEULEMENT

TOUJOURS supporter le véhicule avec des chandelles



VÉRIFICATION

Une vérification visuelle devrait être faite avant chaque utilisation du cric utilitaire professionnel, pour s'assurer qu'il n'y ait pas de fuites du fluide hydraulique et des conditions anormales comme des dommages, pièces manquantes ou desserrées. Chaque cric doit être vérifié immédiatement, par un employé d'un centre de service du manufacturier, si accidentellement le produit a subi une charge excessive ou un choc. Tout cric qui paraît endommagé de quelque façon, qui semble trop usé ou qui fonctionne de manière anormale **DOIT ÊTRE RETIRÉ DU SERVICE**, jusqu'à ce que les réparations nécessaires aient été effectuées à un centre de service reconnu par le manufacturier. Il est recommandé qu'une vérification annuelle du cric soit effectuée par un employé d'un centre de service reconnu par le manufacturier, afin de remplacer toutes pièces défectueuses, autocollants ou étiquettes de mise en garde par des pièces de remplacement spécifiées par le manufacturier.

Une liste des centres de service reconnus est disponible auprès du manufacturier.

LUBRIFICATION

Tous les joints mobiles requièrent une lubrification fréquente. Introduisant un pistolet-graisseur, graissez l'arbre du pivot du bras de levage, jusqu'à l'apparition de graisse à l'extrémité de l'arbre. Huilez toutes les connexions du bras de levage, les roues avant et les roulettes arrière.

RESPONSABILITÉ DU PROPRIÉTAIRE/UTILISATEUR

Le propriétaire et/ou utilisateur doit posséder une compréhension des directives de fonctionnement et des mises en garde du manufacturier, avant d'utiliser ce cric utilitaire. Le personnel impliqué dans l'utilisation de cette pièce d'équipement doit être prudent, compétent, bien entraîné et qualifié au fonctionnement sécuritaire et à l'utilisation adéquate de l'équipement, au moment de l'entretien des véhicules et de leurs composantes. On devrait insister particulièrement sur la compréhension des renseignements touchant les mises en garde. Si l'utilisateur ne parle pas couramment l'anglais, les directives du manufacturier et les mises en garde devraient être lues et discutées par l'acheteur/propriétaire avec l'utilisateur dans sa langue maternelle, pour s'assurer de la bonne compréhension du contenu par l'utilisateur.

Le propriétaire et/ou l'utilisateur doit étudier et conserver les directives du manufacturier, pour référence éventuelle. Relativement aux étiquettes de mises en garde et aux manuels de directives, le propriétaire et/ou l'utilisateur est responsable de s'assurer qu'ils soient maintenus lisibles et intacts. Les étiquettes de remplacement et la littérature sont disponibles auprès du manufacturier.

ENTRETIEN

IMPORTANT: Au moment d'ajouter ou de remplacer l'huile, assurez-vous de toujours utiliser une huile hydraulique de qualité. NE PAS utiliser de liquide pour freins, alcool, glycérine, huile à moteur avec détergent ou toute huile souillée; l'utilisation d'un fluide inadéquat peut sérieusement endommager le système interne du cric.

Pour ajouter de l'huile: Lorsque la selle de levage est complètement abaissée et que le cric se retrouve au niveau du sol, retirez le bouchon de remplissage (Voit Illust.1). Remplissez d'huile, jusqu'au niveau du bouchon de l'orifice de remplissage. Si le niveau est bas, ajoutez selon le besoin.

Entretien et vérification: Le propriétaire et/ou l'utilisateur doit entretenir et vérifier le cric, en suivant les directives du fabricant.

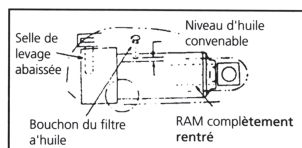

Illust. 1

SPÉCIFICATIONS

Hauteur minimale.....9,8 cm
Hauteur maximale 48 cm

POSSIBLE PROBLÈMES Y SOLUCIONES

PROBLÈMES					SOLUCIONES
Le cric ne soulève pas la charge	Le cric ne soulève ou s'élève trop	Le cric ne soutient pas la charge	Le cric ne s'élève à sa pleine hauteur	Le cric ne s'abaisse pas complètement	Le cric ne soulève pas doucement ou semble spongieux
✓					La valve de relâchement n'est pas fermée. Tournez la valve fermement dans le sens des aiguilles d'une montre.
✓		✓			Le niveau d'huile est bas. Remplir le cric au niveau d'huile approprié.
✓					Les joints d'étanchéité de pompe et l'anneau de sécurité sont défectueux. Nettoyez les conduits d'huile, remplacez les joints d'étanchéité et changez l'huile. (Doit être effectué par un centre de service qualifié.)
		✓		✓	Le système hydraulique est rempli d'air. Ouvrez la valve de relâchement, pompez le manche de 4 mouvements complets pour expulser l'air et fermez la valve de relâchement.
			✓		Le ressort de retour est brisé ou les connexions sont forcées Remplacez le ressort s'il est brisé. Graissez l'arbre du pivot et huilez toutes les connexions du bras de levage
	✓				La bille de refoulement ne scelle pas correctement le système hydraulique et l'huile peut être souillée. Purgez manuellement le système hydraulique en soulevant et abaissant le bras de levage à la main. Ouvrez la valve de relâchement, tel que requis pour soulever et abaisser le bras de levage. Soulevez et abaissez le bras de levage à la main.



ESTE MANUAL PARA EL FUNCIONAMIENTO CONTIENE INFORMACIONES IMPORTANTES, PARA LA SEGURIDAD. LEA CUIDADOSAMENTE Y ASEGÚRESE DE COMPRENDER TODAS ESTAS INFORMACIONES, ANTES DE PROCEDER CON EL FUNCIONAMIENTO DE ESTE APARATO. CONSERVE ESTE MANUAL PARA TENER UNA REFERENCIA EVENTUAL.

INSTRUCCIONES PARA EL FUNCIONAMIENTO Y LISTA DE PIEZAS

MODELO T83003L

Gato de Aluminio Servicio 3 Toneladas

ANTES DE UTILIZARLO

Es posible que durante el transporte, una cantidad de aire se introduzca dentro del sistema hidráulico. Para limpiarlo:

1. Abra la válvula de aflojamiento, girando el mango en el sentido contrario del reloj.
2. Bombeo rápidamente el mango con 4 movimientos completos. Este procedimiento expulsará el aire, que se ha introducido dentro de los pasos del fluido hidráulico.
3. Cierre la válvula de aflojamiento, girando el mango en el sentido del reloj y bombee el mango.
4. Si el mango se levanta, el gato estará listo para utilizarlo. En caso contrario, repita el mismo procedimiento.

INSTRUCCIONES PARA EL FUNCIONAMIENTO

IMPORTANTE: Antes de intentar cualquier levantamiento de vehículos, verifique el manual de servicio del vehículo al levantar, para conocer las superficies de levantamiento recomendadas.

1. **Para levantar la carga:** Cierre firmemente la válvula de aflojamiento (girando el mango en el sentido del reloj). **NO LA APRIETE DEMASIADO.** Coloque el gato debajo de la carga, de tal manera que el asiento establezca un contacto sólido con la carga y que ésta esté bien centrada, para impedir un deslizamiento. Haga funcionar el mango del gato, hasta que el asiento se acerque a la carga. Otra vez, asegúrese de que el asiento esté colocado correctamente. Levante la carga a la altura deseada. Instale los gatos para soporte de una capacidad apropiada, debajo del vehículo al levantar. **¡NO SE DESLICE UD. DEBAJO DEL VEHÍCULO DURANTE EL LEVANTAMIENTO DEL VEHÍCULO O AL COLOCAR O QUITAR LOS GATOS PARA VEHÍCULOS!** Instale los gatos para soporte en los lugares para el levantamiento recomendados por el fabricante, quien proporcionará el soporte requerido para el vehículo levantado.
2. **Para bajar la carga:** Abra **LENTAMENTE** la válvula de aflojamiento (girando el mango, en el sentido contrario del reloj). Cuando la válvula de aflojamiento esté abierta, el asiento y la carga se bajarán. Baje el vehículo lentamente, de tal manera para no provocar un impacto demasiado excesivo sobre los gatos de soporte. Cuando las reparaciones estén terminadas, levante el vehículo suficientemente para soltar los soportes para vehículos. Baje el vehículo lentamente.

ADVERTENCIA: Asegúrese de mantener las manos y los pies lejos del mecanismo articulado del gato.

⚠ ADVERTENCIA



1. LEA, ESTUDIE Y ENTIENDA TODAS LAS INSTRUCCIONES Y ADVERTENCIAS ANTES DE USARSE.
2. NO SOBRECARGUE ESTE GATO HIDRÁULICO MÁS HAYA DE SU CAPACIDAD DE CARGA.
3. ESTE GATO ESTÁ DISEÑADO PARA USARSE SOLAMENTE EN SUPERFICIES PLANAS Y DURAS CAPACES DE SOPORTAR LA CARGA.
4. ESTE ES UN APARATO DE LEVANTAMIENTO SOLAMENTE. LA CARGA DEBE DE SER INMEDIATAMENTE SOPORTADA POR OTRO EQUIPO PERTINENTE.
5. NO SE MUEVA O TAMBALLEE EL VEHÍCULO MIENTRA SE ENCUENTRE ARRIBA DEL GATO.
6. LEVANTESE SOLO EN ÁREAS DE EL VEHÍCULO QUE HAYA ESPECIFICADO EL FABRICANTE.
7. CENTRE LA CARGA EN LA PLATAFORMA ANTES DE LEVANTARSE.
8. ALGUNOS VEHÍCULOS REQUIEREN UN ADAPTADOR PARA PODER ENGANCHAR PROPIAMENTE EL ARMAZÓN PARA EL LEVANTAMIENTO. USE LAS INSTRUCCIONES PROVEHIDAS POR EL FABRICANTE PARA UN LEVANTAMIENTO PROPIO.
9. NO DEBERÁ HACERSE NINGUNA ALTERACIÓN AL GATO.
10. NO HACER CASO A ESTAS INDICACIONES PODRÍA RESULTAR EN DAÑO PERSONAL Y/O DEL PRODUCTO.

⚠ ADVERTENCIA

PARA SU SEGURIDAD Y PREVENIR LESIONES:



Utilice el gato utilitario **SOLAMENTE** para levantar

Sostenga siempre el vehículo con soportes



VERIFICACIÓN

Debe hacer una verificación visual, antes de utilizar el gato utilitario y así asegúrese que no haya condiciones anormales tales como escapes del fluido hidráulico, daños o piezas faltantes o flojas. Cada uno de los gatos debe estar verificado inmediatamente, por un encargado de un centro del servicio del fabricante, si accidentalmente el producto ha sufrido una carga excesiva o un choque. Cualquier gato que parezca dañado o demasiado gastado, de alguna manera, o que funcione de manera anormal **DEBE SER RETIRADO DEL SERVICIO**, hasta que las reparaciones necesarias sean realizadas en un centro reconocido de servicio por el fabricante. Recomendamos hacer una verificación anual del gato y sea realizada por un encargado de un centro de servicio reconocido por el fabricante, para reemplazar las piezas defectuosas, las calcomanías o etiquetas de advertencia con las piezas especificadas del fabricante. Una lista de los centros de servicio reconocidos es disponible con el fabricante.

LUBRIFICACIÓN

Todas las conexiones móviles requieren una lubricación frecuente. Engrase el eje del pivote del brazo de levantamiento, hasta que aparezca la grasa en la extremidad del eje. Aceite todas las conexiones del brazo de levantamiento, las ruedas y las ruedecillas traseras.

RESPONSABILIDAD DEL PROPIETARIO/USUARIO

El propietario y/o usuario debe comprender las instrucciones del funcionamiento y de las advertencias del fabricante, antes de utilizar este gato utilitario. Los empleados implicados en la utilización de este aparato deben ser prudentes, competentes y bien calificados de acuerdo con un funcionamiento seguro y la utilización adecuada del aparato, cuando los utilicen para dar mantenimiento a los vehículos y los componentes. Debemos insistir particularmente en que la información para las advertencias sea bien comprendida. Si el usuario no habla el idioma inglés con soltura, las instrucciones y las advertencias del fabricante deben ser leídas y explicadas por el comprador/ propietario al usuario en su idioma materno y así asegurarse que el usuario haya comprendido el contenido.

El propietario y/o usuario debe estudiar y conservar las instrucciones del fabricante, para consultas futuras. El propietario y/o usuario es responsable de asegurarse que las etiquetas de advertencia y los manuales de instrucciones estén conservados legiblemente e intactos. Las etiquetas de reemplazo y la documentación están disponibles con el fabricante.

MANTENIMIENTO

IMPORTANTE: Al añadir o reemplazar el aceite, asegúrese siempre de utilizar un aceite hidráulico de calidad. NO utilice un líquido para frenos, alcohol, glicerina, aceite de motor con detergente o cualquier tipo de aceite sucio; el uso de un fluido inadecuado puede dañar gravemente el sistema interno del gato.

Para añadir aceite: Cuando el asiento del levantamiento esté completamente bajado y que el gato esté al nivel del suelo, quite el tapón para llenar (Vea Ilust.1). Llene con aceite, hasta el nivel del tapón del orificio para llenar. Si el nivel está bajo, añada aceite, según la necesidad.

Mantenimiento y verificación: El propietario y/o el usuario debe mantener y verificar el gato, siguiendo las instrucciones del fabricante.

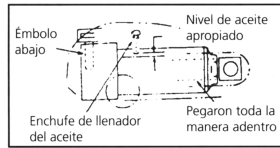

Illust. 1

ESPECIFICACIONES

Altura mínima 9,8 cm
Altura máxima 48 cm

POSIBLE PROBLEMAS Y SOLUCIONES

PROBLEMAS					SOLUCIONES
El gato no puede levantar la carga	El gato no puede levantar o el mango se levanta	El gato no mantiene la carga completamente	El gato no se puede levantar completamente	El gato no se puede levantar suavemente o parece "esponjoso"	
✓					La válvula de aflojamiento no está cerrada correctamente. Gire la válvula firmemente en el sentido del reloj.
✓		✓			El nivel de aceite es bajo. Llene el gato hasta el nivel apropiado del aceite.
✓					Las juntas de la bomba y el anillo de seguridad son defectuosos. Limpie los pasos de aceite. Reemplace las juntas y cambie el aceite. (Debe darle mantenimiento a través del centro calificado de servicio.)
		✓		✓	El sistema hidráulico está lleno de aire. Abra la válvula de aflojamiento, bombee el mango rápidamente con (4) movimientos completos para expulsar el aire y cierre la válvula de aflojamiento
			✓		El resorte de regreso está quebrado o las conexiones están forzadas. Reemplace el resorte, si está quebrado. Engrase el eje del pivote y aceite todas las conexiones del brazo de levantamiento.
	✓				La bola de descarga no sella el sistema hidráulico y el aceite puede estar sucio. Enjuague manualmente el sistema hidráulico, levantando y bajando el brazo de levantamiento a mano. Abra la válvula de aflojamiento, como se requiere, para levantar y bajar el brazo de levantamiento. Levante y baje el brazo de levantamiento a mano.



FOR AFTER SALE PARTS AND SERVICE:
Call 8 AM - 5 PM PST., Monday - Friday
1-888-448-6746

**POUR OBTENIR DES PIÈCES DÉTACHÉES
ET UN SERVICE APRÈS VENTE :**
Appelez entre 8:00 et 17:00 heure du Pacifique,
du lundi au vendredi
1-888-448-6746

PARA VENTA DE PARTES Y SERVICIO:
Llame 8 AM - 5 PM Tiempo Pacífico., Lunes - Viernes
1-888-448-6746

TORIN JACKS, INC.
Ontario, CA 91761

Made in China • Fabriqué en Chine • Hecho en China

